



| ROMI VTL 500R | ROMI VTL 500L | ROMI VTL 500MR | ROMI VTL 500ML  
| ROMI VTL 700R | ROMI VTL 700L | ROMI VTL 700MR | ROMI VTL 700ML

CENTROS DE TORNEADO VERTICAL

LÍNEA **ROMI VTL**



## INNOVACIÓN + CALIDAD

### **ROMI: Desde 1930 fabricando tecnología.**

Desde su fundación, Romi ha sido reconocida por el enfoque en la generación de productos y soluciones innovadoras, lo que garantiza su liderazgo tecnológico entre los fabricantes de máquinas herramienta el mercado. Su complejo industrial se encuentra entre los más modernos y productivos del segmento de Máquinas Herramienta, Máquinas para el procesamiento de Plástico y Fundición de alta calidad.

### **Inversiones continuas en investigación y desarrollo dan como resultado productos de alta tecnología.**

La tecnología de punta aplicada en las máquinas Romi, ofrece a los clientes productos altamente confiables, de alta precisión, eficientes y flexibles, para los diversos tipos de procesos de mecanizado.

Aumentar la competitividad de sus clientes, este es el foco del área de investigación y desarrollo de Romi.

### **Presente en todo Brasil y en más de 60 países.**

ROMI atiende a todo Brasil a través de su red de sucursales de venta preparadas para apoyar a los clientes y ofrecer servicios de pre-venta y post-venta.

Para atender el mercado externo, cuenta con subsidiarias ubicadas en Estados Unidos, México y Europa, más una amplia red de distribuidores ubicados en centros logísticos estratégicos alrededor del mundo, que están capacitados para proveer soporte a los clientes ubicados en los cinco continentes.



Plant 16

## LÍNEA ROMI VTL



| ROMI VTL 500R | ROMI VTL 500L | ROMI VTL 500MR | ROMI VTL 500ML | ROMI VTL 700R | ROMI VTL 700L | ROMI VTL 700MR | ROMI VTL 700ML

**Tecnología, confiabilidad y alta productividad para mecanizado de piezas de plato**

Los Centros de Torneado Vertical de la línea ROMI VL fueran diseñados para trabajar en mediana y alta producción. Su estructura robusta, ofrece rigidez, estabilidad, precisión y versatilidad en los procesos de mecanizado de los más variados tipos de piezas de plato.

Alta capacidad de remoción de virutas y altísima precisión con productividad garantizada.



#### ROMI VTL 500L / VTL 500R

- Diámetro máximo admisible: Ø 740 mm
- Diámetro máximo torneable: Ø 500 mm
- Diámetro del plato: Ø 315 o Ø 390 mm
- Motor principal: 28 cv / 21 kW
- Torre portaherramientas: 12 posiciones para herramientas fijas

#### ROMI VTL 500ML / VTL 500MR

- Diámetro máximo admisible: Ø 740 mm
- Diámetro máximo torneable: Ø 500 mm
- Diámetro del plato: Ø 315 o Ø 390 mm
- Motor principal: 28 cv / 21 kW
- Torre portaherramientas: 12 posiciones con disco estándar BMT-65 para herramientas fijas y motorizadas, para operaciones de perforado, fresado y roscado

## ROMI VTL 500R / VTL 500L / ROMI VTL 500MR / VTL 500ML

### Capacidad

ROMI VTL 500R / VTL 500L

ROMI VTL 500MR / VTL 500ML

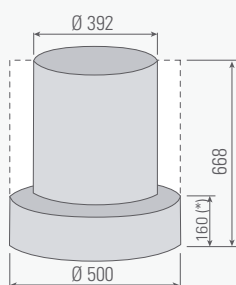

(\*) Área de interferencia caso la longitud de trabajo exceda 160 mm

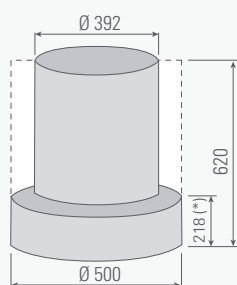

(\*) Área de interferencia caso la longitud de trabajo exceda 218 mm

### Gráfico de Potencia

Cabezal ASA A2-8"  
(régimen - S2 - 30 min)

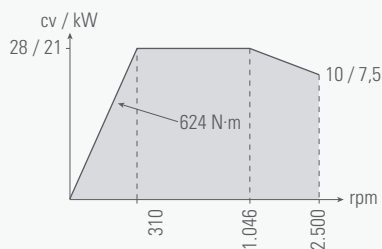

Herramienta Motorizada  
ROMI VTL 500MR / VTL 500ML  
(régimen - S2 - 30 min)

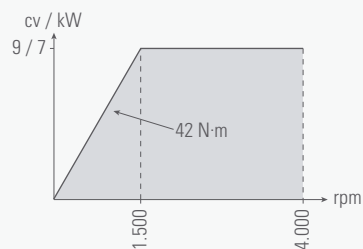



Flexibilidad de mecanizado para múltiples aplicaciones, generando significativo aumento de productividad y rentabilidad.



### ROMI VTL 700L / VTL 700R

- Diámetro máximo admisible: Ø 750 mm
- Diámetro máximo torneable: Ø 700 mm
- Diámetro del plato: Ø 390 o Ø 500 mm
- Motor principal: 46 cv / 34 kW
- Torre portaherramientas: 12 posiciones para herramientas fijas

### ROMI VTL 700ML / VTL 700MR

- Diámetro máximo admisible: Ø 750 mm
- Diámetro máximo torneable: Ø 700 mm
- Diámetro del plato: Ø 390 o Ø 500 mm
- Motor principal: 46 cv / 34 kW
- Torre portaherramientas: 12 posiciones con disco padrón BMT-75 para herramientas fijas y motorizadas, para operaciones de perforado, fresado y roscado

## ROMI VTL 700R / VTL 700L / ROMI VTL 700MR / VTL 700ML

### Capacidad

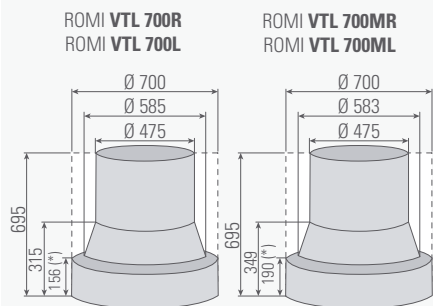

(\*) Área de interferencia caso la longitud de trabajo exceda 156 mm

(\*) Área de interferencia caso la longitud de trabajo exceda 190 mm

### Gráfico de Potencia

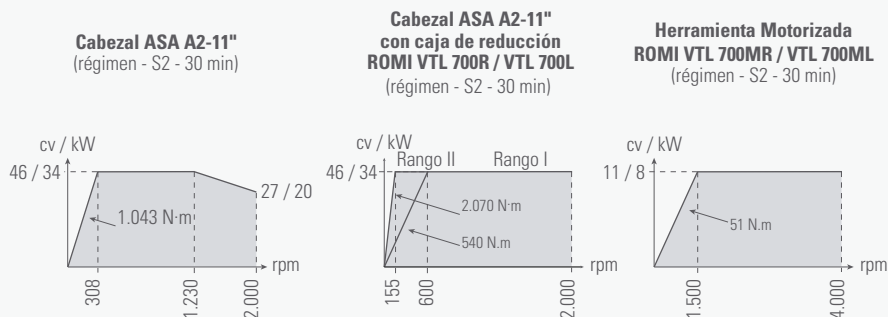

Rapidez, alta aceleración, rigidez, estabilidad térmica y geométrica.

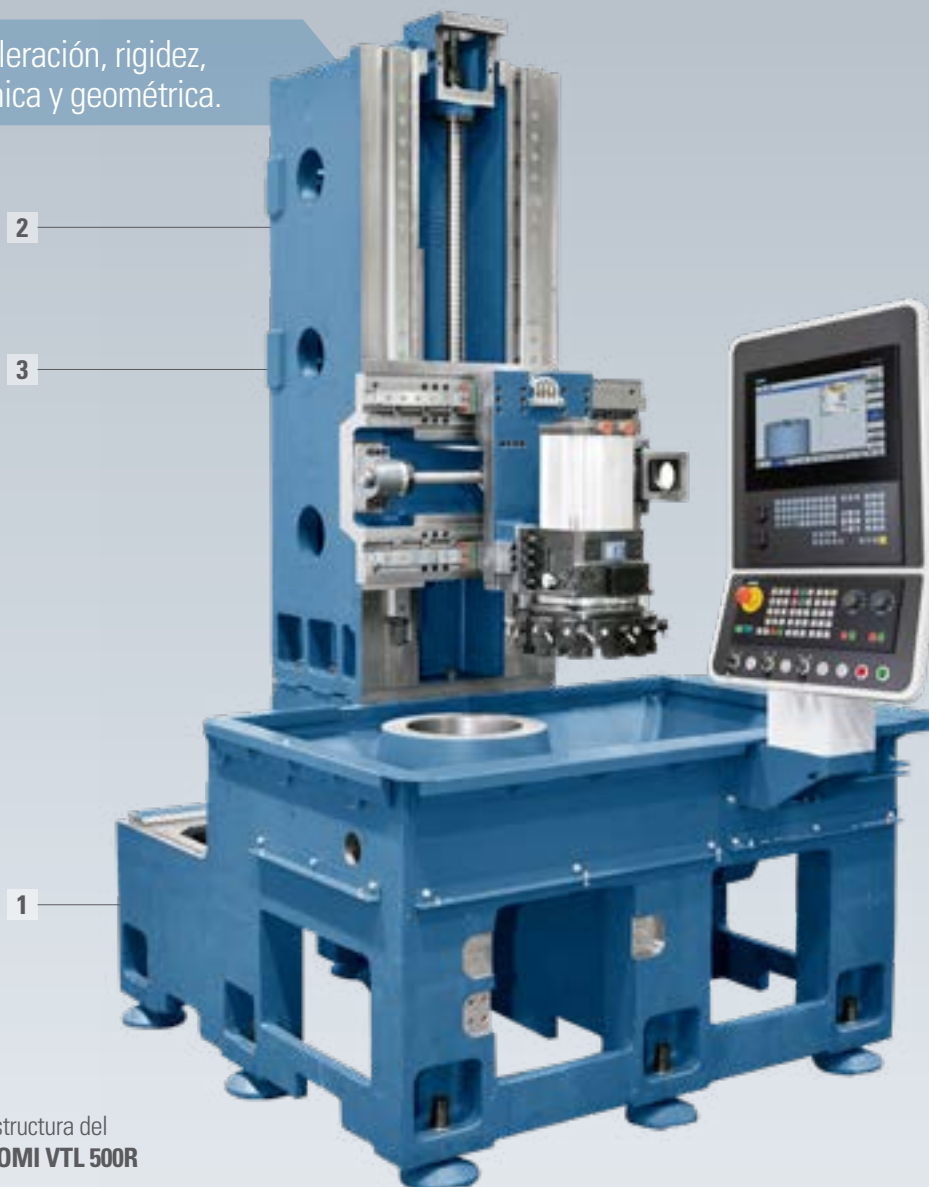

Estructura del  
**ROMI VTL 500R**

## ESTRUCTURA

### 1 Base

Estructura monobloque robusta, de hierro colado, dimensionada para soportar altas cargas y absorber vibraciones de las más severas operaciones de mecanizado a plena potencia. Soporta el conjunto de motorización y cabezal.

### 2 Columna

Estructura de hierro colado, soporta todo el conjunto de los carros X y Z, ofreciendo rigidez y estabilidad en ças operaciones de mecanizado a plena potencia.

### 3 Guías Lineales

Las máquinas ROMI VTL 500R, VTL 500L, VTL 500MR Y ROMI VTL 500ML son equipadas con guías lineales de rodillos en los ejes X y Z, que ofrecen alta capacidad de carga y excelente rigidez, dimensionadas para soportar grandes esfuerzos de mecanizado. Permiten avances rápidos de hasta 30 m/min.

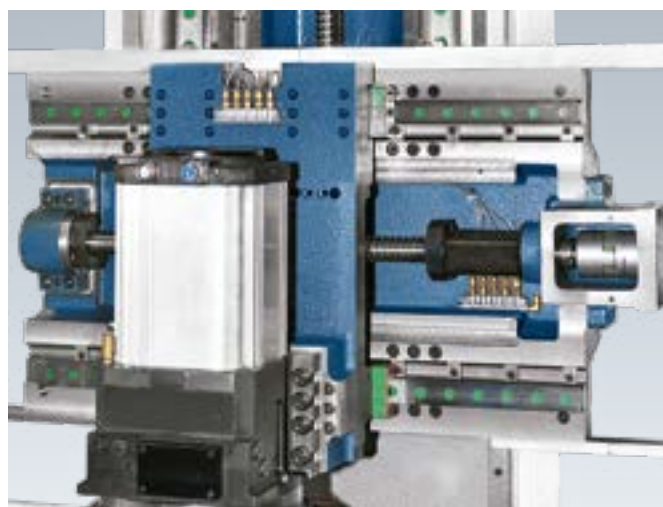



Carros X y Z, ROMI VTL 700R, VTL 700L, VTL 700MR Y VTL 700ML

### Guías cuadradas

Las máquinas ROMI VTL 700R, VTL 700L, VTL 700MR y VTL 700ML son equipadas con guías cuadradas, templadas y rectificadas en los ejes X y Z, dimensionadas para ofrecer alta rigidez, absorción de vibraciones con alta capacidad de carga, permitiendo soportar grandes esfuerzos de mecanizado a plena potencia. Permiten avances rápidos de hasta 20 m/min.



## CARROS

### 4 Servomotores

Directamente acoplados a los tornillos de esfera de alta precisión, proporcionando excelente aceleración y velocidad de los ejes.

### 5 Tornillos de esferas

De alta precisión, templados y rectificadas, con tuercas pre-cargadas, ofrecen alta rigidez, para la movimentación de los carros. En conjunto con los servomotores ofrecen desplazamientos rápidos y precisos, altas velocidades y aceleraciones.

### 6 Transductor lineal de posición y desplazamiento (regla óptica)

Las máquinas de la línea ROMI VTL pueden ser equipadas con regla óptica (opcional) en los ejes "X" y "Z", garantizando alta precisión y repetitividad de posicionamiento de los ejes. La lectura de la posición a través de la regla óptica es directa de modo que no hay interferencia de cualquier alteración del paso del tornillo de esferas, causado por el calentamiento y la dilatación.



Los Centros de Torneado de la Línea ROMI VTL pueden ser equipados con platos hidráulicos herméticos de 3 mordazas o con platos universales de 3 mordazas, ofreciendo robustez y flexibilidad de fijación.

## CABEZAL



### Cabezal

Consiste en un robusto cartucho con husillo apoyado en cojinetes de rodamiento de alta precisión y capacidad de carga.

Permite altas rotaciones, garantizando su desempeño aún bajo severas condiciones de corte.

Posee sistema de aislamiento tipo laberinto entre el plato y husillo que evita la contaminación del cartucho por fluido de corte y partículas del macanizado.



Cilindro hidráulico para accionamiento del plato





## TORRE PORTAHERRAMIENTAS



### Torre tipo T

Servoaccionada con trabamiento hidráulico y disco estándar Romi para 12 herramientas fijas (ROMI VTL 500R / VTL 500L / VTL 700R, VTL 700L).



### Torre tipo M

Servoaccionada con trabamiento hidráulico, para 12 herramientas fijas o motorizadas, disco estándar BMT-65 (ROMI VTL 500MR e VTL 500 ML) y BMT-75 (ROMI VTL 700MR e VTL 700ML).

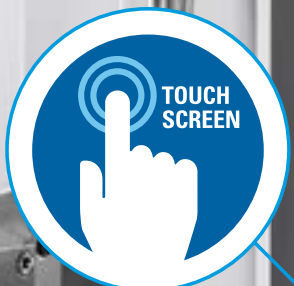

# CNC

## Tecnología, performance y confiabilidad

### CNC Siemens Sinumerik 828D

Posee pantalla LCD color de 15" con softkeys para selección y activación de funciones y datos en la pantalla de operación. Su panel presenta teclas de navegación, pantallas en idioma español, además de las interfaces de comunicación Compact Flash Card, ethernet (opcional) y USB, ofreciendo al usuario gran flexibilidad para el cargamento de programas y parámetros.

Ofrece al programador recursos para la creación y edición de programas de mecanizado requeridos por los procesos de programación, como

ciclos fijos de torneado y taladrado, funciones de interpolación lineal y circular, funciones de apertura de roscas, funciones de referencia, sistemas de coordenadas, 256 pares de correctores de herramientas, gestor de vida de herramientas, 3 Mbytes de memoria, edición en background y excelentes recursos para la simulación de mecanizado 2D. Además, posee la programación conversacional, Programuide que permite generar programas de mecanizado de forma fácil y rápida, a través de recursos gráficos, sin utilizar códigos ISO.



Especificaciones técnicas		ROMI VTL 500R / ROMI VTL 500L	ROMI VTL 500MR / ROMI VTL 500ML	ROMI VTL 700R / ROMI VTL 700L	ROMI VTL 700MR / ROMI VTL 700ML
<b>Capacidad</b>					
Diámetro máximo admisible	mm	740	740	750	750
Apertura máxima de la puerta (carga/descarga)	mm	640 (A)	640 (A)	790	790
Diámetro máximo torneable	mm	500	500	700	700
Diámetro máximo torneable (recomendable)	mm	390	390	470	470
Altura máxima torneable	mm	668	620	627	635
Altura máxima admisible	mm	668	620	627	635
Recorrido máximo (eje X)	mm	325	325	365	365
Recorrido máximo (eje Z)	mm	700	700	700	700
<b>Avances</b>					
Avance rápido transversal (eje Z)	m/min	30	30	20	20
Avance rápido longitudinal (eje X)	m/min	30	30	20	20
<b>Cabezal</b>					
Nariz del husillo	ASA	A2-8"	A2-8"	A2-11"	A2-11"
Diámetro del plato	mm	315 ÷ 390 (B)	315 ÷ 390 (B)	390 ÷ 500 (C)	390 ÷ 500 (C)
Rango de velocidades	rpm	2 a 2.500	2 a 2.500	2 a 2.000	2 a 2.000
Rango de velocidades con caja de reducción ZF	range I	-	-	6 a 600	-
	range II	-	-	2 a 2.000	-
Cargo admisible sobre el plato	kg	590	590	1.200	1.200
<b>Torre portaherramientas</b>					
Número de posiciones de herramientas	un	12	12	12	12
Sistema de fijación del portaherramienta		ROMI	BMT 65	ROMI	BMT 75
Soporte para herramienta torneado externo (sección)	mm	25 x 25	25 x 25	32 x 32	25 x 25
Soporte para herramienta torneado externo (diámetro)	mm	Ø 40	Ø 40	Ø 50	Ø 50
Soporte para herramienta rotativa axial	DIN 6499	-	ER-32 (Ø 3 - Ø 20 mm)	-	ER-40 (Ø 3 - Ø 26 mm)
Soporte para herramienta rotativa radial	DIN 6499	-	ER-32 (Ø 3 - Ø 20 mm)	-	ER-40 (Ø 3 - Ø 26 mm)
Rango de velocidades para herramienta motorizada	rpm	-	4 a 4.000	-	4 a 4.000
Potencia del motor de la herramienta motorizada (régimen S2 - 30 min.)	cv/kW	-	9 / 7	-	11 / 8
<b>Potencia</b>					
Motor principal (régimen S2 - 30 min.)	cv/kW	28 / 21	28 / 21	46 / 34	46 / 34
Potencia total instalada	kVA	30	30	50	50
<b>Dimensiones y peso (aproximados) (D)</b>					
Área ocupada (frente x lateral)	m	1,7 x 2,3	1,7 x 2,3	2,0 x 2,3	2,0 x 2,3
Peso neto	kg	5.000	5.000	6.000	6.000
Altura máxima de la máquina	m	3,4	3,4	3,5	3,5

(A) Podrá haber dificultad para cargar/descargar piezas caso el diámetro de la pieza sea igual o mayor que la apertura de la puerta.

(B) Rango de velocidad limitado en 2.400 rpm para plato de Ø 390 mm.

(C) Rango de velocidad limitado en 1.500 rpm para plato de Ø 500 mm.

(D) Sin transportador de virutas.

### Transportadores de virutas (opcionales)

Modelo	Tipo de virutas	Material					
		Espirado o largo	Fino y corto	Acero	Aluminio	No ferrosos (bronce y latón)	Hierro Fundido
TCE (estera articulada metálica)		●	X	●	X	X	X
TCA (estera de arrastre)		X	●	○	○	○	○

● Totalmente indicado ○ Parcialmente indicado X No indicado

TCA: virutas con dimensiones inferiores a 0,5 mm pueden contaminar el tanque y exigir limpieza frecuente / aglomerados de virutas o virutas de dimensiones superiores a 50 mm pueden bloquear el transportador

TCE: virutas cortas con dimensiones inferiores a 5 mm pueden contaminar el tanque y exigir limpieza frecuente

# PRESENCIA GLOBAL

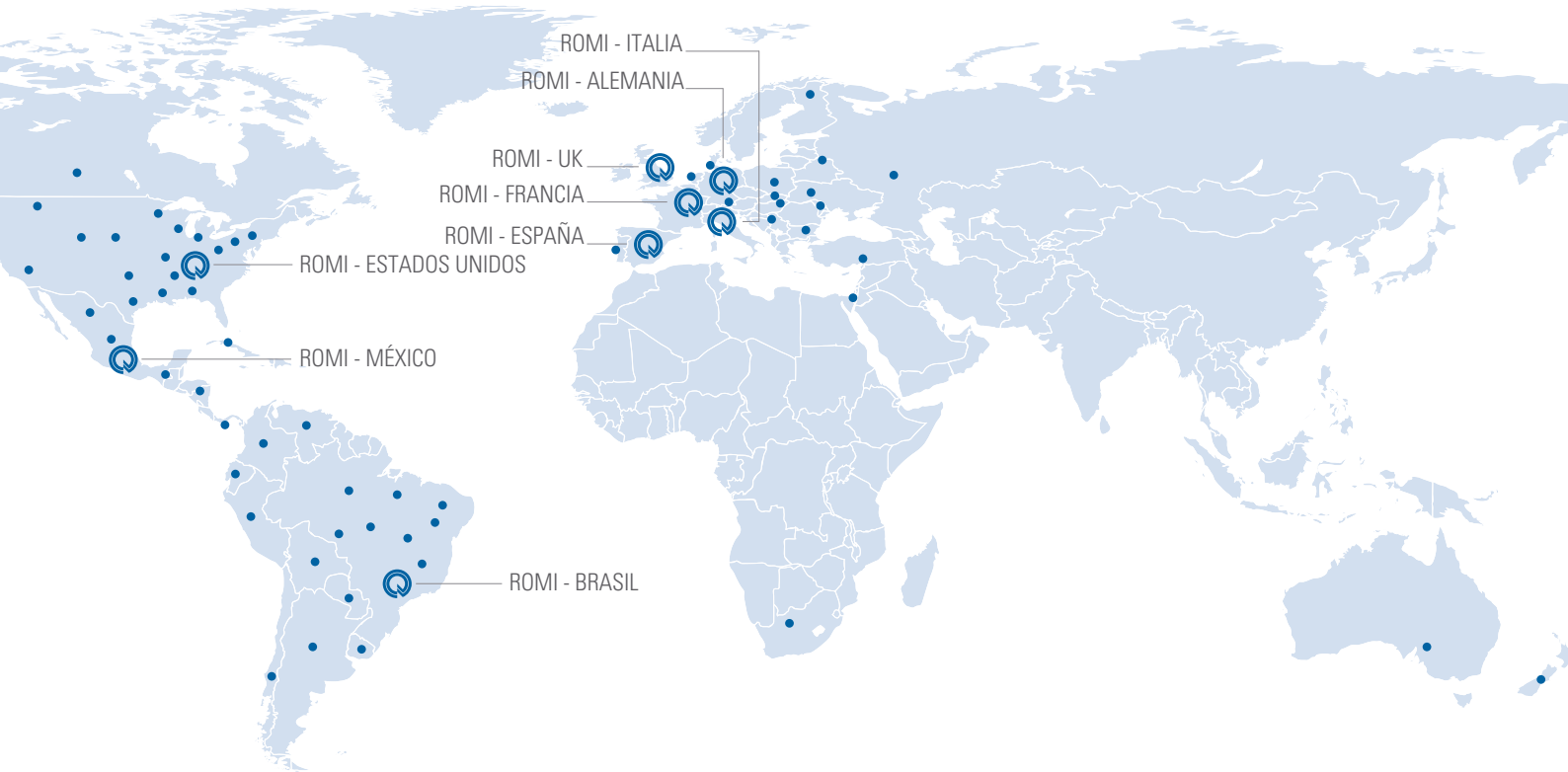

# ROMI

WWW.ROMI.COM

**ROMI S.A.**  
Rod. SP 304, Km 141,5  
Santa Bárbara d'Oeste SP  
13459 057 Brazil  
+55 (19) 3455 9000

**América Latina**  
+55 (19) 3455 9642  
export-mf@romi.com

**Burkhardt+Weber  
Fertigungssysteme GmbH**  
Burkhardt+Weber-Strasse 57  
72760 Reutlingen, Germany  
+49 7121 315-0  
info@burkhardt-weber.de  
www.burkhardt-weber.de

**ROMI BW Machine Tools Ltd**  
1845 Airport Exchange Blvd  
Erlanger KY – 41018 USA  
+1 (859) 647 7566  
sales@romiusa.com  
www.romiusa.com

**ROMI Europa GmbH**  
Burkhardt+Weber-Strasse 57  
72760 Reutlingen, Germany  
+49 7121 315-604  
sales@romi-europa.de  
www.romi-europa.de

**ROMI France SAS**  
Parc de Genève, 240  
Rue Ferdinand Perrier 69800  
ST Priest  
+33 4 37 25 60 70  
infos@romifrance.fr  
www.romifrance.fr

**ROMI Machines UK Limited**  
Leigh Road  
Swift Valley Industrial Estate  
Rugby CV21 1DS  
+44 1788 544221  
sales@romiuk.com  
www.romiuk.com

**ROMI Maquinas España**  
C/ Telemática, 9 - Poligono  
Industrial La Ferreria - 08110  
Montcada I Reixac - Barcelona  
+34 93 719 4926  
info@romi.es  
www.romi.es

**ROMI en México**  
Condominio Parque Arista, Calle  
Gral. Mariano Arista 54, bodega 19  
Col. Argentina Poniente, Miguel Hidalgo  
C.O. 11230, CDMX, México  
+521 55 9154 5851  
ventasmx@romi.com  
www.romimexico.com

**ROMI Itália Srl**  
Via Morigi, 33 – 29020  
Gossolengo (PC) – Italy  
+39 0523 778 956  
commerciale@romitalia.it  
www.romitalia.it

Especificaciones técnicas sujetas a alteraciones sin previo aviso.  
Consulte disponibilidad y características técnicas de los productos para su país.



ISO 9001:2015  
Certificate No. 31120



ISO 14001:2015  
Certificate No. 70671