



| ROMI G 550 | ROMI G 550M

CENTROS DE TORNEAMENTO

LINHA **ROMI G**



Complexo Industrial Romi,
em Santa Bárbara d'Oeste - SP

INOVAÇÃO + QUALIDADE

ROMI: Desde 1930 produzindo tecnologia.

Desde a sua fundação, a companhia é reconhecida pelo foco na geração de produtos e soluções inovadoras, que lhe garante a liderança tecnológica entre os fabricantes de máquinas-ferramenta do mercado. Seu complexo industrial figura entre os mais modernos e produtivos dos segmentos de máquinas-ferramenta, máquinas para plástico e fundidos de alta qualidade.

Investimentos contínuos em Pesquisa e Desenvolvimento resultam em produtos com tecnologia de ponta.

A alta tecnologia aplicada às máquinas Romi oferece aos clientes produtos altamente confiáveis, de alta precisão, eficientes e com grande flexibilidade para diversos tipos de processos de usinagem.

Aumentar a competitividade de seus clientes, este é o foco da área de P&D da Romi.

Presente em todo o Brasil e em mais de 60 países.

A Romi atende a todo o território nacional através de sua rede de filiais de venda, preparadas para dar suporte aos clientes e oferecer serviços que incluem pré e pós-vendas.

Para atender ao mercado externo, mantém subsidiárias localizadas nos Estados Unidos, México e Europa e uma rede de distribuidores localizados em centros logísticos estratégicos ao redor do mundo, preparados para atender aos clientes localizados nos 5 continentes.



Unidade fabril 16

LINHA ROMI G



ROMI G 550 / ROMI G 550M

Estrutura robusta para usinagem à plena potência.

Os Centros de Torneamento ROMI G 550 e ROMI G 550M foram projetados para operar em ambientes de média e alta produção. Oferecem potência e torque elevados, adequados para usinagem à plena potência.

Possuem estrutura robusta, que oferece alta rigidez em operações severas de usinagem, além de estabilidade térmica e geométrica, garantindo precisão, alta performance e produtividade.

Potência, torque, robustez e precisão de usinagem para ambientes de média e alta produção.



- Cabeçote ASA A2-8" - 2.500 rpm ou ASA A2-11" - 2.000 rpm
- Motor principal: 45,7 cv / 33,6 kW
- Torre porta-ferramentas de 12 posições, com disco de 12 posições para ferramentas fixas (ROMI G 550)
- Torre porta-ferramentas de 12 posições, com disco padrão BMT-75, para ferramentas fixas e acionadas, para operações de furação, fresamento e rosqueamento (ROMI G550M)
- Cabeçote móvel de posicionamento automático com avanço hidráulico da manga e ponto rotativo incorporado (built-in) CM-5
- CNC Siemens Sinumerik 828D, com monitor LCD 15" touchscreen colorido

ROMI G 550 / G 550M

Capacidades



Gráficos de Potência

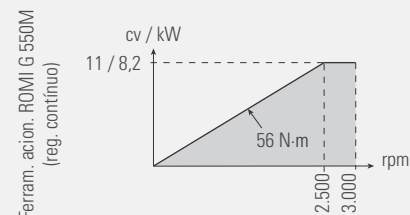
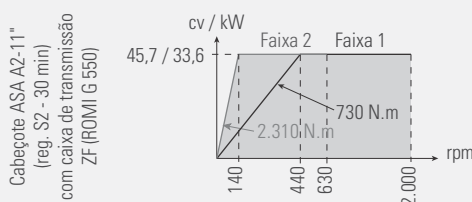
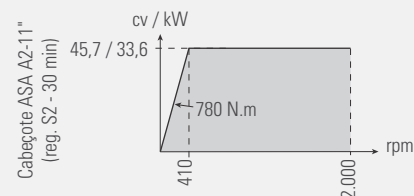
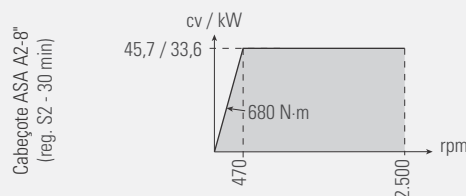



Torre tipo M, com disco BMT-75 (ROMI G 550M)



Torre tipo T, com suporte para barra de mandrilhar (opcional).



Leitor de posição de ferramentas (opcional).



Luneta Hidráulica, com capacidade \varnothing 50 a 200 mm e posicionamento programável do corpo através do eixo Z.

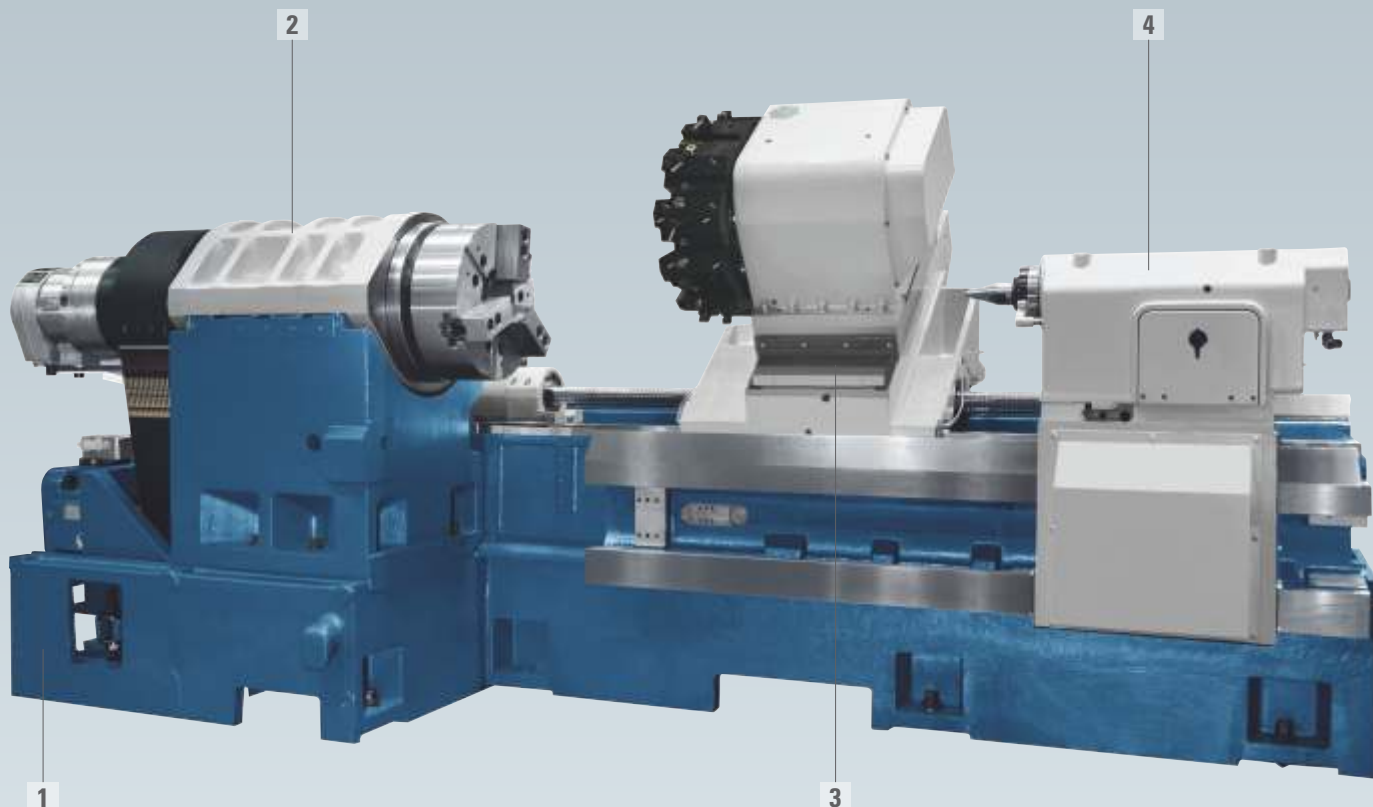

ESTRUTURA

1 Estrutura

Base monobloco de concepção robusta, projetada para oferecer rigidez e estabilidade da máquina em operações a plena potência. Suas guias planas e prismáticas, temperadas por indução e retificadas, asseguram performance de deslocamento, absorção de vibrações e precisão de usinagem.

2 Cabeçote

Consiste de um robusto cartucho com eixo-árvore apoiado em mancais de rolamento de alta precisão. Permite altas velocidades, garantindo alto desempenho mesmo sob severas condições de corte. A carcaça circular simétrica do cartucho, separada de sua base por placas isolantes, reduz a transferência de calor para a base, minimizando o deslocamento da linha de centro do eixo-árvore.

3 Guias da mesa

Guias da mesa quadradas, temperadas por indução e retificadas. Oferecem rigidez e estabilidade em operações severas de usinagem. As contraguias da mesa e carro transversal são revestidas com material de baixo coeficiente de atrito, permitindo excelente performance nos deslocamentos e acelerações.

4 Cabeçote móvel

Dotado de acionamento hidráulico da manga, é extremamente rígido e foi projetado para assegurar alta estabilidade e maior precisão nas operações, mesmo em usinagens pesadas.

O cabeçote móvel possui:

- Sistema automático de posicionamento
- Sistema hidráulico de travamento do conjunto na base
- Ponta rotativa com rolamentos incorporados (*built-in*), que proporciona maior rigidez para operações de desbaste pesado



CNC

Tecnologia, performance e confiabilidade

CNC Siemens Sinumerik 828D

Possui monitor LDC colorido de 15" touchscreen com telas no idioma português, interfaces de comunicação: porta USB, e interface para rede Ethernet (opcional), oferecendo ao usuário flexibilidade para carregamento de programas e parâmetros.

Oferece excelentes recursos de criação e edição de programas de usinagem, como ciclos enlatados para

torneamento e furação, funções de interpolação linear e circular, funções de abertura de roscas, funções de referência, sistemas de coordenadas, 512 pares de corretores de ferramentas, gerenciador de vida de ferramenta, 5 Mbytes de memória, edição *embackground* e excelentes recursos para simulação de usinagem 2D. Além disso, disponibiliza o sistema conversacional *ProgramGuide*, que permite gerar programas de usinagem de forma fácil e rápida, através de recursos gráficos, sem a necessidade de códigos ISO.



Características técnicas		ROMI G 550		ROMI G 550M	
Capacidade					
Diâmetro máximo sobre proteções (eixo Z)	mm	685		685	
Diâmetro máximo torneável	mm	550		530	
Comprimento máximo (torn. entre pontas)	mm	1.300		1.300	
Curso transversal do carro (eixo X)	mm	280		280	
Curso longitudinal do carro (eixo Z)	mm	1.340		1.340	
Cabeçote					
Nariz do eixo-árvore	ASA	A2-8"	A2-11"	A2-8"	A2-11"
Diâmetro do furo do eixo-árvore	mm	104	142	104	142
Diâmetro interno do rolamento frontal	mm	150	200	150	200
Faixa de velocidades					
<i>Direct drive</i>	rpm	2 a 2.500	2 a 2.000	2 a 2.500	2 a 2.000
Com caixa de redução (ZF)	faixa 1	rpm	-	6 a 630	-
	faixa 2	rpm	-	2 a 2.000	-
Avanços					
Avanço rápido transversal (eixo X)	m/min	18		18	
Avanço rápido longitudinal (eixo Z)	m/mim	24		24	
Torre porta-ferramentas		Torre tipo T		Torre tipo M	
Número de posições / ferramentas	un	12		12	
Sistema de fixação do suporte de ferramenta		ROMI		BMT-75	
Suporte de ferram. para torneamento externo	mm	32 x 32		25 x 25	
Suporte de ferram. para torneamento interno	mm	Ø 50		Ø 50	
Suporte para ferram. rotativa axial frontal	DIN 6499	-		ER 40 (Ø 3 - Ø 26 mm)	
Suporte para ferram. rotativa radial	DIN 6499	-		ER 40 (Ø 3 - Ø 26 mm)	
Faixa de velocidades para ferram. acionada	rpm	-		3 a 3.000	
Motor da ferramenta acionada (reg. contínuo)	cv / kW	-		11 / 8,2	
Cabeçote móvel					
Curso de cabeçote móvel	mm	1.143		1.143	
Curso máximo da manga	mm	130		130	
Diâmetro da manga	mm	120		120	
Posicionamento do corpo		automático		automático	
Fixação do corpo		hidráulico		hidráulico	
Acionamento da manga		hidráulico		hidráulico	
Sede interna da manga	CM	5 (<i>built-in</i>)		5 (<i>built-in</i>)	
Motor e potência instalada					
Motor principal ca (regime S2 - 30min)	cv / kW	45,7 / 33,6		45,7 / 33,6	
Potência total instalada	kVA	50		50	
Dimensões e peso (aproximado) (*)					
Área ocupada (frente x lateral)	mm	6.320 x 2.310		6.320 x 2.310	
Peso líquido (aproximado)	kg	8.780		8.780	

(*) Sem transportador de cavacos

CONTATOS

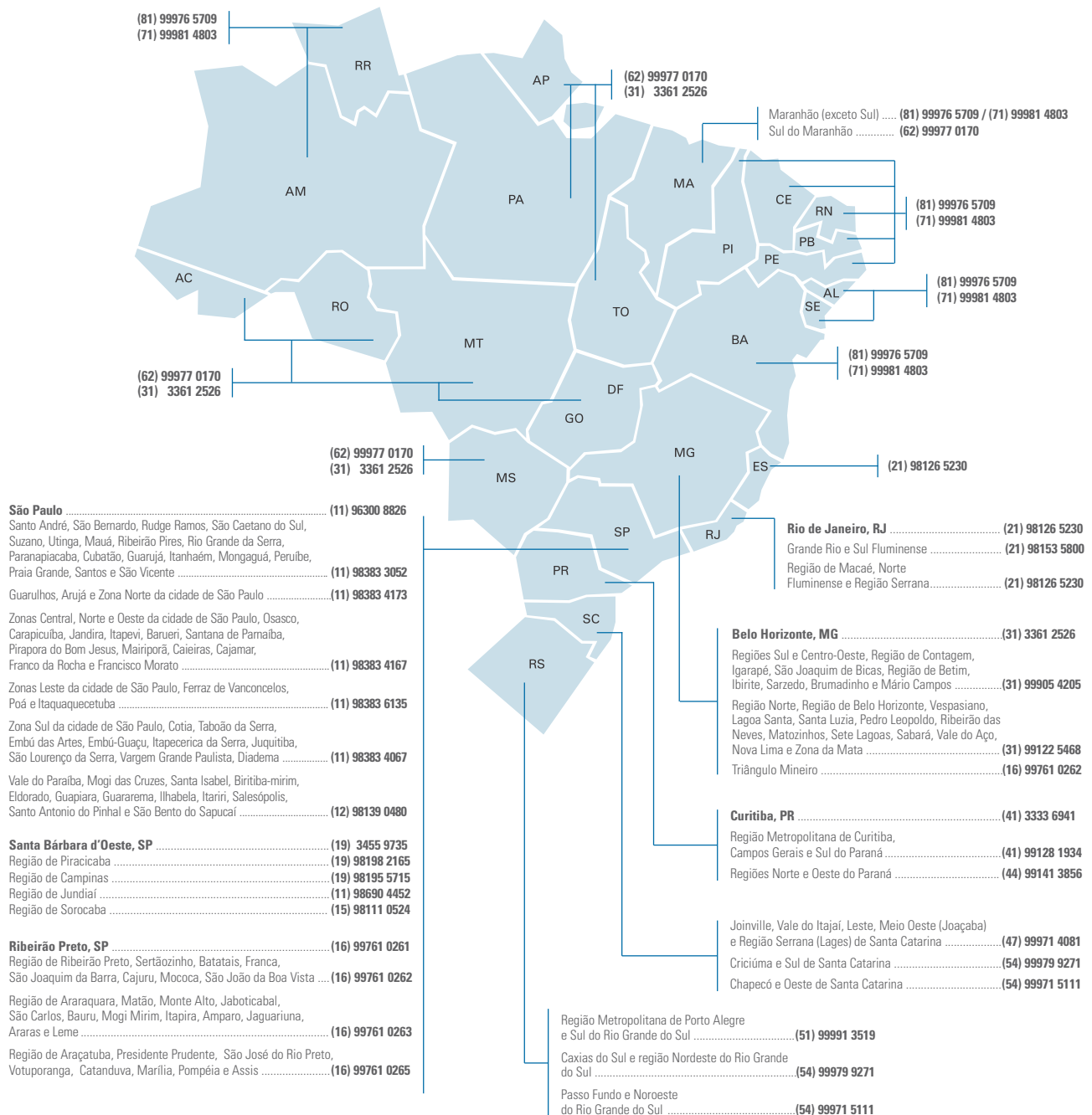

ROMI

WWW.ROMI.COM

MAQFER@ROMI.COM

Indústrias ROMI S.A.
Rod. SP 304, km 141,5
Santa Bárbara d'Oeste/SP
13453-900 - Brasil
(19) 3455 9735
maqfer@romi.com

**Burkhardt+Weber
Fertigungssysteme GmbH**
Tel +49 7121 315-0
info@burkhardt-weber.de
www.burkhardt-weber.de

ROMI Europa GmbH
Tel +49 6152 8055-44
sales@romi-europa.de
www.romi-europa.de

ROMI Machines UK Limited
Tel +44 1788 544221
sales@romiuk.com
www.romiuk.com

ROMI en México
Tel +521 55 6840 3094
ventasmx@romi.com

ROMI América Latina
(19) 3455 9642
export-mf@romi.com

ROMI Machine Tools, Ltd
Tel +1 (859) 647 7566
sales@romiusa.com
www.romiusa.com

ROMI France SAS
Tel +33 4 37 25 60 70
infos@romifrance.fr
www.romifrance.fr

ROMI Maquinas España
Tel +34 93 719 4926
info@romi.es
www.romi.es

ROMI Itália Srl
Tel +39 0523 778 956
commerciale@romiitalia.it
www.romiitalia.it



ISO 9001:2015
Certificate No. 31120



ISO 14001:2015
Certificate No. 70671